

MX-katto- tuotteet

Tuotekuvasto 2026

CE

Sisälllys

MELTEX esittely.....	4
MX-läpiviennit	6
MX-tuuletusputket ja hatut	10
MX-poistoputket.....	12
MX-huippuimurit	14
MX-huippuimureiden moottoriosat	18
MX-pikavalintaopas.....	22
MX-tuuletuspaalut	24
MX-kattoluukut.....	25
Liittyvät tuotteet.....	26
Liitteet.....	28



MELTEX on suomalainen maa- ja infrarakentamisen muovituotteisiin erikoistunut valmistaja sekä infra- ja LVI-tuotteiden tukkuri. Strategiamme ytimessä ovat lähituotanto, laaja tuotevalikoima, oma logistiikka sekä asiantunteva myyntipalvelu. Palvelemme asiakkaita Suomessa ja Ruotsissa, ja olemme osa suomalaista Etola-konsernia.

VISIO

Haluamme olla maa- ja infrarakentamisen johtava toimija valmistamalla paikallisesti, toimittamalla tehokkaasti ja rakentamalla kestävästi.

PERUSTETTU

1993

HENKILÖSTÖ

~400

KATTOTUOTTEIDEN VALMISTUS ALOITETTU

2012

TUOTANTOYKSIKÖT

PUTKET	3 KPL
KAIVOT	8 KPL
SUODATINKANKAAT	1 KPL
KATTOTUOTTEET	1 KPL

WWW.MELTEX.FI

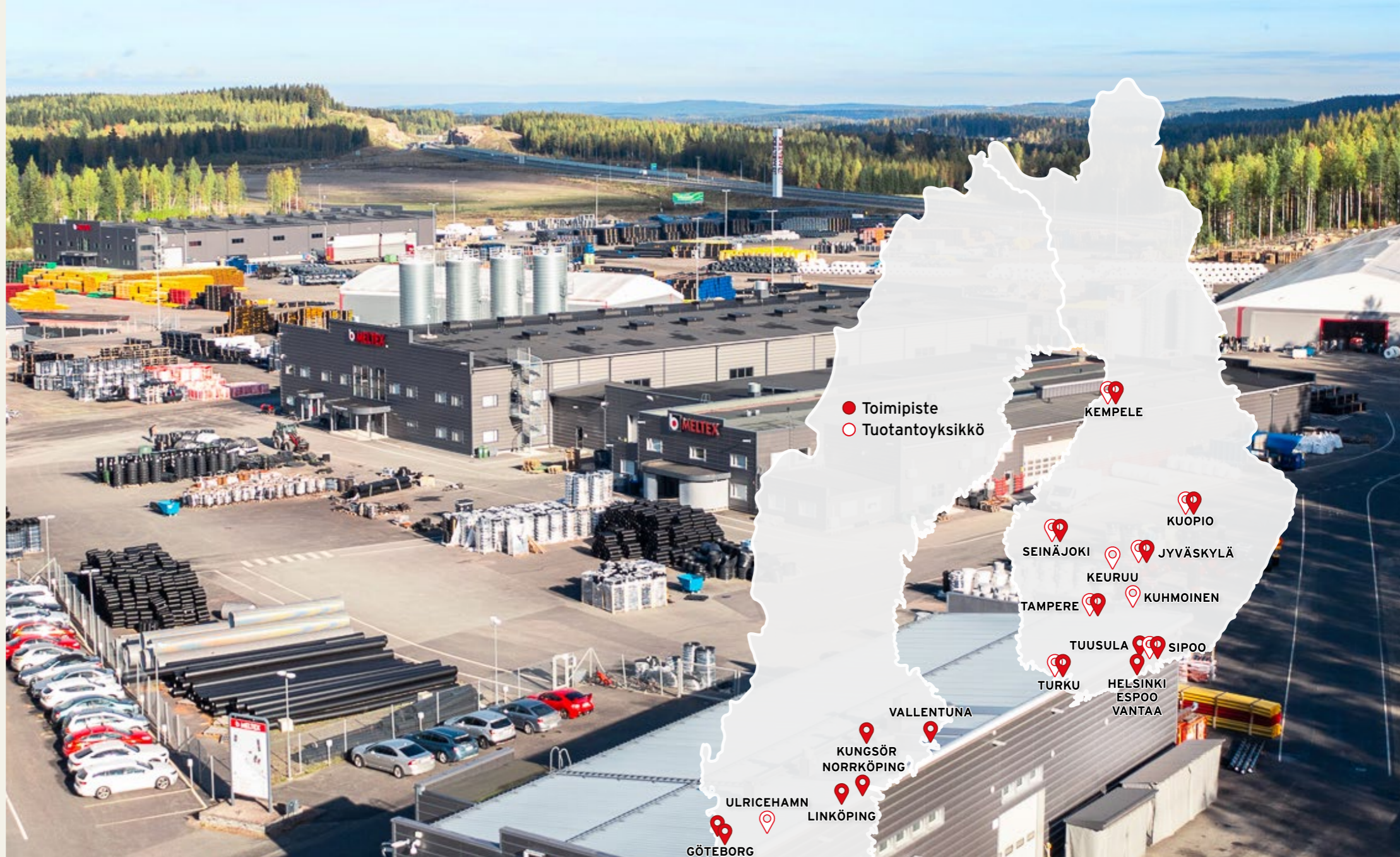

● Toimipiste
○ Tuotantoyksikkö

KEMPELE

KUOPIO

SEINÄJOKI

JYVÄSKYLÄ

KEURUU

TAMPERE

KUHMOINEN

TUUSULA

SIPOO

TURKU

HELSINKI

ESPOO

VANTAA

VALLENTUNA

KUNGSÖR

NORRKÖPING

ULRICEHAMN

LINKÖPING

GÖTEBORG

HALMSTAD



MADE IN TURKU

Kotimainen tuotanto varmistaa tasaisen laadun, toimitusvarmuuden ja nopean reagoinnin asiakkaiden tarpeisiin.



YMPÄRISTÖ JA VASTUULLISUUS

MELTEXin kattotuotteet on kehitetty kestävämmän pohjoisia sääolosuhteita ja pitkää käyttöikää. Laadukkaat materiaalit ja huolellinen suunnittelu tukevat vastuullista rakentamista.



ON MISTÄ RAKENTAA

MELTEXin kattotuotevalikoima kattaa mm. kattoläpiviennit, huippumurit, putket ja muut kattotuotteet. Tuotteet on suunniteltu toimimaan saumattomasti yhteen - helpottaen suunnittelua ja asennusta.

MX-läpiviennit



MX-kattoläpiviennit istuvat erinomaisesti yleisimmille kattomateriaaleille. MX-läpivientien avulla poisto- ja tuuletusputket sekä huippumurit saadaan vietyä katon läpi tiiviisti ja tyylikkäästi. Läpivientien muotoilu ehkäisee lian ja roskien kerääntymistä sekä jättää riittävästi tilaa eristykselle. MX-läpivienneille on myönnetty Avainlippu-merkki, joka kertoo suomalaisesta valmistuksesta.

MX-TIILILÄPIVIENTI

Ominaisuudet: Sopii yleisimpiin 2-aaltoisiin tiilikattoihin. Läpiviennin hyötyleveys vastaa useimpia markkinoilla olevia kattotiiliä, mikä helpottaa tuotteen valintaa eri kohteisiin. Säädettävissä eri kattotiilimalleihin säätökierrojen avulla. Läpivientilevyn tiivisteet ovat tukevasti kiinnitettyjä ja tarvittaessa irrotettavissa.

Sisältö: Läpivientilevy, aluskatteen kiinnike, kiinnitysruuvit ja asennusohje.

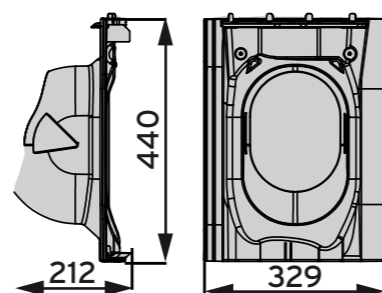

Väri	Tuotekoodi	LVI-numero	Pakkauskoko (kpl/lava)
Musta	495800	7830000	30
Harmaa	495805	7830001	30
Ruskea	495810	7830002	30
Punainen	495815	7830003	30
Tiilenpunainen	495820	7830004	30
Vihreä	495825	7830214	30

MX-PELTILÄPIVIENTI

Ominaisuudet: Sopii yleisimpiin tiilikuvioisiin peltikattoihin. Istuu parhaiten pyöreäharjaisiin profiileihin, joissa aallon korkeus on 20-30 mm. Mukana toimitettava profiiliin mukautuva kumitiiviste varmistaa vesitiiviin lopputuloksen. Kumitiiviste kiinnittyy läpivientilevyn nopeasti kahdella kiinnityshenkselfillä.

Sisältö: Läpivientilevy, kumitiiviste, aluskatteen kiinnike, sapluuna, kiinnitysruuvit ja asennusohje.

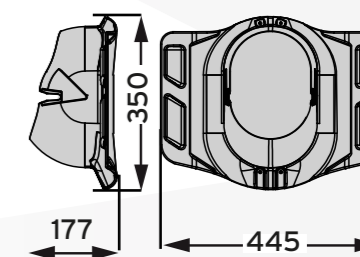
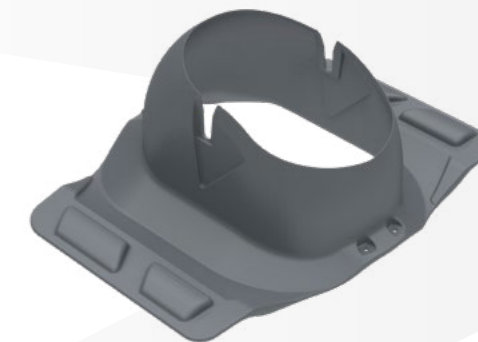

Väri	Tuotekoodi	LVI-numero	Pakkauskoko (kpl/lava)
Musta	496500	7830005	30
Harmaa	496505	7830006	30
Ruskea	496510	7830007	30
Punainen	496515	7830008	30
Tiilenpunainen	496520	7830009	30
Vihreä	496525	7830169	30

MX-MUOTOKATELÄPIVIENTI

Ominaisuudet: Sopii yleisimpiin tiilikuvioisiin muotopeltikattoihin. Istuu parhaiten symmetrisiin, pyöreäharjaisiin profiileihin, joissa aallon korkeus on 30-40 mm. Läpivienti muotoutuu eri profiilikorkeuksille joustavan levyn ja integroidun tiivisteiden ansiosta. Asennus on nopea, sillä erillistä tiivistettä ei tarvita.

Sisältö: Läpivientilevy, kumitiiviste, aluskatteen kiinnike, sapluuna, kiinnitysruuvit ja asennusohje.

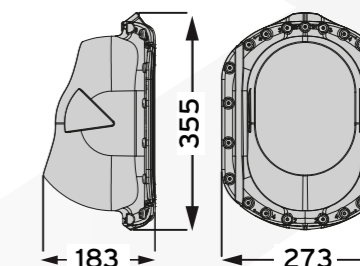

Väri	Tuotekoodi	LVI-numero	Pakkauskoko (kpl/lava)
Musta	498600	7830103	42
Harmaa	498605	7830104	42
Ruskea	498610	7830105	42
Punainen	498615	7830106	42
Tiilenpunainen	498620	7830107	42
Vihreä	498625	7830108	42

MX-CLASSIC LÄPIVIENTI

Ominaisuudet: Soveltuu sileäpintaisille rivipelti- ja pystysaumakatoille sekä asennettavaksi huopakatteille. Läpivientilevyn alapinnan kumitiiviste varmistaa vesitiiviin lopputuloksen. Levyyn on merkitty valmiiksi ruuvien kiinnitysjärjestys, mikä helpottaa asennusta. Huopakattoasennuksissa käytetään tiivistysmassaa.

Sisältö: Läpivientilevy, aluskatteen kiinnike, sapluuna, kiinnitysruuvit ja asennusohje.

Väri	Tuotekoodi	LVI-numero	Pakkausko- (kpl/lava)
Musta	497200	7830010	42
Harmaa	497205	7830011	42
Ruskea	497210	7830012	42
Punainen	497215	7830013	42
Tiilen- punainen	497220	7830014	42
Vihreä	497225	7830170	42

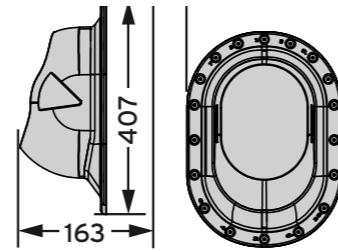

MX-HUOPALÄPIVIENTI

Ominaisuudet: Sopii kaikille jyrkille huopakatoille. Liitospinnan kantikas muotoilu varmistaa yhdessä kumibitumin kanssa vesitiiviin liitoksen pinta- ja alushuopiin.

Sisältö: Läpivientilevy, sapluuna ja asennusohje.

Väri	Tuotekoodi	LVI-numero	Pakkausko- (kpl/lava)
Musta	497900	7830015	60
Harmaa	497905	7830016	60
Ruskea	497910	7830017	60
Punainen	497915	7830018	60
Tiilen- punainen	497920	7830019	60
Vihreä	497925	7830215	60

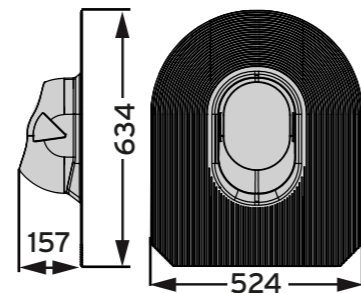

MX-ALUSKATTEEN KIINNIKE

Ominaisuudet: Soveltuu aluskatteen nostamiseen läpiviennin kohdalla. Ohjaa kondenssiveden hallitusti pois yläpohjan eristeistä. Toimitetaan tiili-, muotopelti- ja konesaumakattojen läpivientisarjojen mukana. Kaksi kiinnityskahvaa mahdollistavat kiinnityksen kattoruoteisiin helposti.

Väri	Tuotekoodi	LVI-numero
Musta	502905	7830068

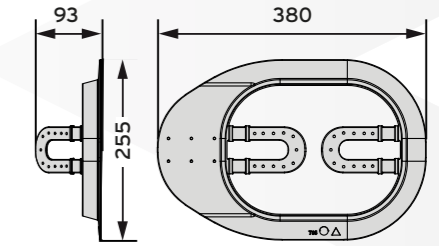



MX-tuuletusputket ja hatut



MX-tuuletusputket on suunniteltu viemäriverkoston ja radonpoistojärjestelmien tuuletukseen. Ne varmistavat hallitun ilmanvaihdon katolle saakka ja ehkäisevät hajuhaittoja sekä haitallisten kaasujen kertymistä rakenteisiin. MX-tuuletusputkille on myönnetty Avainlippu-merkki, joka kertoo suomalaisesta valmistuksesta.

MX-TUULETUSPUTKI 110 VIEMÄRILLE JA RADONILLE

Ominaisuudet: Soveltuu viemärin tuuletukseen. Varustettuna MX-tuuletusputken hatulla soveltuu myös radonin tuuletukseen. Eristys ehkäisee talviolosuhteissa jäätymisongelmia, joita viemäristä nouseva kosteus voi aiheuttaa. Putken korkeus on 560 mm, ja muovinen sisäputki sopii tiiviisti 110 mm viemäriputken muhviin. Yhteensopiva MX-joustoyhteen kanssa. Edellyttää kattomateriaalin mukaan valittavaa läpivientä.

Sisältö: Tuuletusputki, asennusohje ja asennusruuvisarja.

Väri	Tuotekoodi	LVI-numero	Pakkauskoko (kpl/lava)
Musta	500000	7830020	24
Harmaa	500005	7830021	24
Ruskea	500010	7830022	24
Punainen	500015	7830023	24
Tiilenpunainen	500020	7830024	24
Vihreä	500025	7830173	24

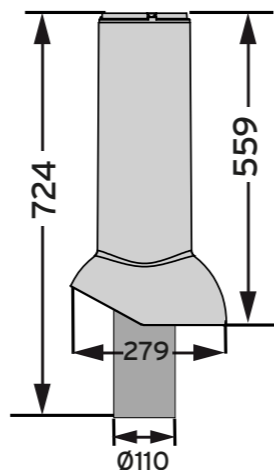

MX-JOUSTOYHDE 75/110

Ominaisuudet: Soveltuu tuuletus- ja radonputkien liittämiseen. Erikoispehmeästä PVC:stä valmistettu MX-joustoyhde on kestävä ja pitkäikäinen. Pysyvästi UV-kestävä materiaali soveltuu myös suojaamattomiin perusviemärin tuuletuksiin. Suurempi seinämävahvuus parantaa mekaanista kestävyyttä. Ruiskuvalettu adapteri mahdollistaa liittäjän HT-putkiin nimelliskoossa DN 110 / DN 90 / DN 75. Liitos on paine- ja hajutiivis DIN 1986-100 -standardin mukaisesti. Tehdasvalmisteinen ylätason liitäntä DN 110:een on laajennettavissa DN 125:een.

Sisältö: Joustoyhde adapterineen.

Väri	Tuotekoodi	LVI-numero
Harmaa	502900	7830102



MX-TUULETUSPUTKEN HATTU

Ominaisuudet: Soveltuu MX-tuuletusputken lisävarusteeksi. Hatulla varustettuna MX-tuuletusputki 110 soveltuu esimerkiksi painovoimaiseen radonin tuuletukseen tai alipainetuulettimeksi.

Sisältö: Hattu.

Väri	Tuotekoodi	LVI-numero	Pakkauskoko (kpl/lava)
Musta	500030	7830063	60
Harmaa	500035	7830064	60
Ruskea	500040	7830065	60
Punainen	500045	7830066	60
Tiilenpunainen	500050	7830067	60
Vihreä	500052	7830174	60

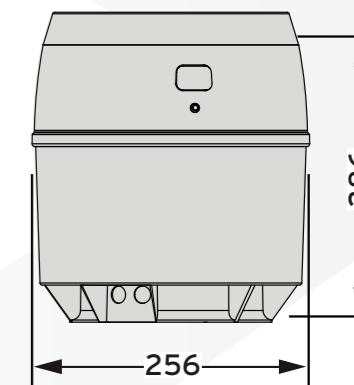



MX-poistoputket



MX-poistoputket soveltuvat ilmastointilaitteiden ulospuhallushajottimiksi. Pienen painehäviön ansiosta poistoilma poistuu tehokkaasti rakennuksesta ilman, että IV-kone kuormittuu tarpeettomasti. MX-poistoputkille on myönnetty Avainlippu-merkki, joka kertoo suomalaisesta valmistuksesta.

MX-POISTOPUTKI 125

Ominaisuudet: Soveltuu ilmastointilaitteiden poistoputkeksi ja ulospuhallushajottimeksi. Pienen painehäviön ansiosta poistoilma poistuu tehokkaasti rakennuksesta ilman, että IV-kone kuormittuu tarpeettomasti. Putken hattu estää sadeveden pääsyn ilmanvaihtokanavaan, ja eristys ehkäisee jäätymisongelmia talviolosuhteissa. Ei sovellu kattorakenteiden tuuletukseen. Sopii 125 mm ilmanvaihtokanavaan. Edellyttää kattomateriaalin mukaan valittavaa läpivientä.

Sisältö: Poistoputki, asennusruuvisarja, liitospala kanavaan ja asennusohje.

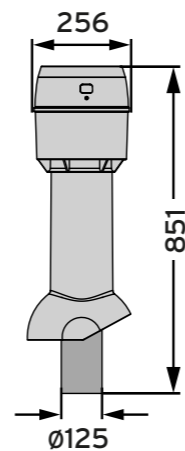

Väri	Tuotekoodi	LVI-numero	Pakkausko (kpl/lava)
Musta	499300	7830025	12
Harmaa	499305	7830026	12
Ruskea	499310	7830027	12
Punainen	499315	7830028	12
Tiilenpunainen	499320	7830029	12
Vihreä	499325	7830171	12

MX-POISTOPUTKI 160

Ominaisuudet: Soveltuu ilmastointilaitteiden poistoputkeksi ja ulospuhallushajottimeksi. Pienen painehäviön ansiosta poistoilma poistuu tehokkaasti rakennuksesta ilman, että IV-kone kuormittuu tarpeettomasti. Putken hattu estää sadeveden pääsyn ilmanvaihtokanavaan, ja eristys ehkäisee jäätymisongelmia talviolosuhteissa. Ei sovellu kattorakenteiden tuuletukseen. Sopii 160 mm ilmanvaihtokanavaan. Edellyttää kattomateriaalin mukaan valittavaa läpivientä.

Sisältö: Poistoputki, asennusruuvisarja ja asennusohje.

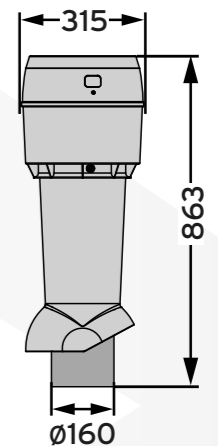

Väri	Tuotekoodi	LVI-numero	Pakkausko (kpl/lava)
Musta	499330	7830030	6
Harmaa	499335	7830031	6
Ruskea	499340	7830032	6
Punainen	499345	7830033	6
Tiilenpunainen	499350	7830034	6
Vihreä	499355	7830172	6



MX-huippuimurit



MX-huippuimurit ovat vesikatolle asennettavia ratkaisuja rakennusten poistoilmanvaihtoon, ja mallistoon kuuluu AC- ja EC-malleja eri tarpeisiin. Vesitiivis rakenne suojaa kanavistoa ja moottoria kaikissa sääolosuhteissa, ja helppohoitoinen rakenne mahdollistaa moottorin irrottamisen ilman työkaluja. Jatkuva käyttö ehkäisee jäätymistä, ja huippuimurit ovat yhteensopivia MELTEXin kattoläpivientijärjestelmien kanssa. MX-huippuimureille on myönnetty Avainlippu-merkki, joka kertoo suomalaisesta valmistuksesta.

EC-huippuimurit

MELTEXin EC-huippuimurit ovat energiatehokkaita ratkaisuja rakennusten poistoilmanvaihtoon ja radonkäyttöön. EC-moottori mahdollistaa portaattoman säädön tarpeen mukaan ja hiljaisen toiminnan. EC-mallit soveltuvat uudis- ja saneerauskohteisiin, joihin halutaan energiatehokas ja hiljainen ratkaisu.

MX-HUIPPUIMURI EC 125

Ominaisuudet: Soveltuu rakennusten poistoilmanvaihtoon. Energiatehokas ja portaattomasti säädettävä EC-moottori. Sopii 125 mm ilmanvaihtokanavaan. Asennetaan vesikatolle ja edellyttää kattomateriaalin mukaan valittavaa läpivientä.

Sisältö: Huippuimuri, asennusruuvisarja ja asennusohje.

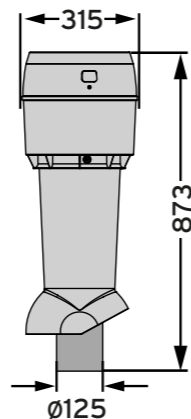

Väri	Tuotekoodi	LVI-numero	Pakkausko (kpl/lava)
Musta	500610	7830276	6
Harmaa	500615	7830277	6
Ruskea	500620	7830278	6
Punainen	500625	7830279	6
Tiilen-punainen	500630	7830280	6
Vihreä	500635	7830281	6

MX-HUIPPUIMURI EC 160

Ominaisuudet: Soveltuu rakennusten poistoilmanvaihtoon suuremmissa kohteissa. Energiatehokas ja portaattomasti säädettävä EC-moottori. Sopii 160 mm ilmanvaihtokanavaan. Asennetaan vesikatolle ja edellyttää kattomateriaalin mukaan valittavaa läpivientä.

Sisältö: Huippuimuri, asennusruuvisarja ja asennusohje.

Väri	Tuotekoodi	LVI-numero	Pakkausko (kpl/lava)
Musta	500640	7830270	6
Harmaa	500645	7830271	6
Ruskea	500650	7830272	6
Punainen	500655	7830273	6
Tiilen-punainen	500660	7830274	6
Vihreä	500665	7830275	6

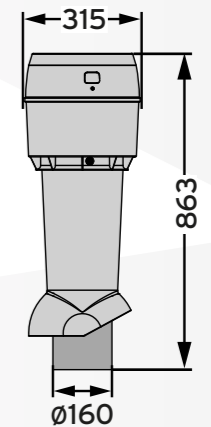

MX-RADONIMURI EC 110

Ominaisuudet: Soveltuu radonilman poistoon alapohjarakenteista tai radonputkistosta. Energiatehokas ja portaattomasti säädettävä EC-moottori. Sopii 110 mm radonpoistokanavaan. Asennetaan vesikatolle ja edellyttää kohteeseen soveltuvaa läpivientä.

Sisältö: Radonimuri, asennusruuvisarja ja asennusohje.

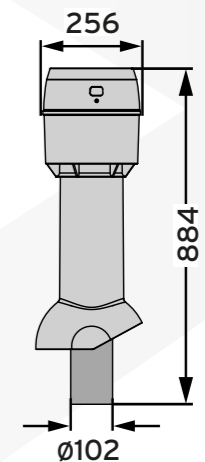

Väri	Tuotekoodi	LVI-numero	Pakkausko (kpl/lava)
Musta	500670	7830264	6
Harmaa	500675	7830265	6
Ruskea	500680	7830266	6
Punainen	500685	7830267	6
Tiilen-punainen	500690	7830268	6
Vihreä	500695	7830269	6

AC-huippuimurit

MELTEXin AC-huippuimurit ovat vaihtovirtamoottorilla varustettuja ratkaisuja rakennusten poistoilmanvaihtoon. Pyörimisnopeutta voidaan säätää tyristorilla tai porrasmuuntajalla. AC-mallit soveltuvat erillispoistoihin ja kohteisiin, joissa tarvitaan toimintavarma ja kustannustehokas ratkaisu.

MX-HUIPPUIMURI AC 125

Ominaisuudet: Soveltuu rakennusten poistoilmanvaihtoon. Eristetty ja äänenvaimennettu rakenne. Sopii 125 mm ilmanvaihtokanavaan. Asennetaan vesikatolle ja edellyttää kattomateriaalin mukaan valittavaa läpivientiä.

Sisältö: Huippuimuri, asennusruuvisarja ja asennusohje.

Väri	Tuotekoodi	LVI-numero	Pakkauskoko (kpl/lava)
Musta	500730	7830045	6
Harmaa	500735	7830046	6
Ruskea	500740	7830047	6
Punainen	500745	7830048	6
Tiilenpunainen	500750	7830049	6
Vihreä	500755	7830176	6

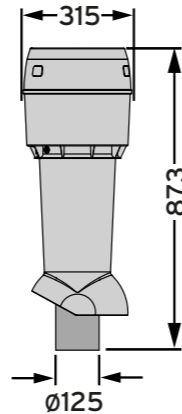

MX-HUIPPUIMURI AC 160

Ominaisuudet: Soveltuu rakennusten poistoilmanvaihtoon. Eristetty ja äänenvaimennettu rakenne. Sopii 160 mm ilmanvaihtokanavaan. Asennetaan vesikatolle ja edellyttää kattomateriaalin mukaan valittavaa läpivientiä.

Sisältö: Huippuimuri, asennusruuvisarja ja asennusohje.

Väri	Tuotekoodi	LVI-numero	Pakkauskoko (kpl/lava)
Musta	500760	7830050	6
Harmaa	500765	7830051	6
Ruskea	500770	7830052	6
Punainen	500775	7830053	6
Tiilenpunainen	500780	7830054	6
Vihreä	500785	7830177	6

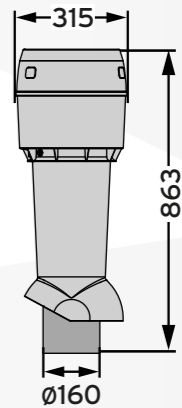

MX-RADONIMURI AC 110

Ominaisuudet: Soveltuu lattiarakenteiden alapuoliseen koneelliseen tuuletukseen ja radonkaasun poistamisen tehostamiseen. Muovinen sisäputki liitetään tiiviisti 110 mm radonpoistokanavaan.

Sisältö: Radonimuri, asennusruuvisarja ja asennusohje.

Väri	Tuotekoodi	LVI-numero	Pakkauskoko (kpl/lava)
Musta	500880	7830055	6
Harmaa	500885	7830056	6
Ruskea	500890	7830057	6
Punainen	500895	7830058	6
Tiilenpunainen	500900	7830059	6
Vihreä	500905	7830178	6

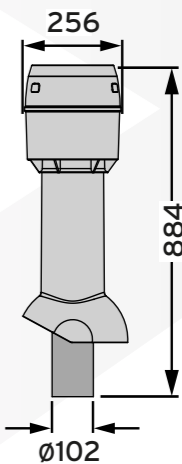



MX-huippu- imureiden moottoriosat

MX-huippuimureiden moottoriosat on suunniteltu huolto- ja varaosakäyttöön. Ne mahdollistavat huippuimurin tai radonimurin moottorin vaihdon ilman koko laitteen vaihtoa. EC-moottoriosat soveltuvat myös radontuuletusratkaisuihin. Moottoriosia on saatavana eri malleihin ja väreihin yhteensopivina varaosina.

EC-huippuimureiden moottoriosat

Ominaisuudet: Soveltuu MX-EC-huippuimureiden varaosaksi ja huoltoon. Mahdollistaa moottorin vaihdon ilman koko laitteen vaihtoa. Yhteensopi-va myös radontuuletusputken kanssa, jolloin järjestelmää voidaan käyttää radonilman poistoon. Saatavana varaosana kaikissa MX-EC- huippuimuri malleissa ja väreissä.

Sisältö: Moottoriosat.

MX-HUIPPUIMURI EC 125 MOOTTORIOSA

Väri	Tuotekoodi	LVI-numero
Musta	500520	7830282
Harmaa	500525	7830283
Ruskea	500530	7830284
Punainen	500535	7830285
Tiilen- punainen	500540	7830286
Vihreä	500545	7830287

MX-HUIPPUIMURI EC 160 MOOTTORIOSA

Väri	Tuotekoodi	LVI-numero
Musta	500550	7830294
Harmaa	500555	7830295
Ruskea	500560	7830296
Punainen	500565	7830297
Tiilen- punainen	500570	7830298
Vihreä	500575	7830299

MX-RADONIMURI EC 110 MOOTTORIOSA

Väri	Tuotekoodi	LVI-numero
Musta	500580	7830288
Harmaa	500585	7830289
Ruskea	500590	7830290
Punainen	500595	7830291
Tiilen- punainen	500600	7830292
Vihreä	500605	7830293

AC-huippuimureiden moottoriosat

Ominaisuudet: Soveltuu MX-AC-huippuimurien varaosaksi ja huoltoon. Sisältää moottorin valmiiksi asennettuna hatun yläosaan.

Sisältö: Moottoriosia.



MX-HUIPPUIMURI AC 125 MOOTTORIOSA

Väri	Tuotekoodi	LVI-numero
Musta	500820	7830092
Harmaa	500825	7830093
Ruskea	500830	7830094
Punainen	500835	7830095
Tiilenpunainen	500840	7830096
Vihreä	500845	7830182

MX-HUIPPUIMURI AC 160 MOOTTORIOSA

Väri	Tuotekoodi	LVI-numero
Musta	500850	7830097
Harmaa	500855	7830098
Ruskea	500860	7830099
Punainen	500865	7830100
Tiilenpunainen	500870	7830101
Vihreä	500875	7830183

MX-RADONIMURI AC 110 MOOTTORIOSA

Väri	Tuotekoodi	LVI-numero
Musta	500910	7830077
Harmaa	500915	7830078
Ruskea	500920	7830079
Punainen	500925	7830080
Tiilenpunainen	500930	7830081
Vihreä	500935	7830180

MX-huippuimureiden moottorisäätimet

MX-MOOTTORISÄÄDIN MC2-EC

Ominaisuudet: Soveltuu EC-moottorien ohjaukseen 0-10 VDC -signaalilla. Syöttöjännite säätimelle on 10 VDC. Kompakti rakenne (86 x 86 x 43 mm). Johdot voidaan asentaa kokonaan piiloon siistin ja huomaamattoman asennuksen varmistamiseksi. Asennus uppoasenteisesti tai pintaan.

Sisältö: Moottorisäädin.

Väri	Tuotekoodi	LVI-numero
Valkoinen	500955	7816103
Musta	500953	7816104



MX-MOOTTORISÄÄDIN MC1-AC

Ominaisuudet: Soveltuu MX-AC-huippuimureiden pyörimisnopeuden säätöön. Asennetaan pinta- tai uppoasenteiseen sähkörasiaan. Nimellisvirta 0,1-1,0 A. Saatavana valkoisena, harmaana tai alumiinina.

Sisältö: Moottorisäädin.

Väri	Tuotekoodi	LVI-numero
Valkoinen	500940	7816100
Harmaa	500945	7816101
Alumiini	500950	7816102



MX-pikavalintaopas

HUIPPUIMURIN PIKAVALINTA - LIESIKUPU

Erillispoistojen vaatima lisäulkoilmavirran saanti on varmistettava siten, että rakennuksen ilmanvaihtojärjestelmä toimii hallitusti eikä tilojen paineet muutu haitallisesti.

Vain liesikupukäytössä imuriksi sopii mikä tahansa edellisen sivun malleista, jotka kattavat liesikuvun käytön tehostetun minimi-ilmavirran 25 L/s ja yksittäispoistokanavan painehäviön. Kooltaan sopivimmat ovat esimerkiksi:

MX-huippuimuri EC 125

Ohjauksen jännite	50 Pa (l/s)	100 Pa (l/s)	Tyypillinen käyttö
7 V	~ 90	~ 85	Voimakas poisto
6 V	~ 80	~ 70	Tehostettu poisto
5 V	~ 60	~ 50	Kevyt käyttö
4 V	~ 50	~ 40	Perusilmanvaihto

MX-huippuimuri EC 160

Ohjauksen jännite	50 Pa (l/s)	100 Pa (l/s)	Tyypillinen käyttö
6 V	~ 95 l/s	~ 80 l/s	Voimakas poisto
5 V	~ 70 l/s	~ 55 l/s	Kevyt käyttö
4 V	~ 50 l/s	~ 30 l/s	Perusilmanvaihto

Liesikuvun koko

Huippuimuri	Liesikuvun koko
MX-huippuimuri EC 125	≤ 60 cm
MX-huippuimuri EC 125 ja 160	≥ 60-90 cm
MX-huippuimuri EC 160	Huuva



HUIPPUIMURIN PIKAVALINTA - ASUNNON ILMANVAIHTO

Ympäristöministeriön asetus uuden rakennuksen sisäilmastosta ja ilmanvaihdosta (1009/2017) edellyttää, että asuinrakennusten ilmanvaihto tulee toteuttaa siten, että ilmanvaihtokerroin on 0,5. Tämä tarkoittaa käytännössä sitä, että asuintiloissa puolet ilmasta vaihtuu kerran tunnissa. Tämä koskee uusia rakennuksia.

Koko rakennuksen ulkoilmavirraksi on mitoitettava vähintään 0,35 (L/s)/m² lattian pinta-alaa kohden suunniteltuna käyttöaikana.

Huippuimuri	Kanavakoko d/mm	50 Pa	100 Pa	150 Pa
MX-EC 125	125	220 m ²	260 m ²	300 m ²
MX-EC 160	160	310 m ²	360 m ²	400 m ²
MX-AC 125	125	190 m ²	170 m ²	140 m ²
MX-AC 160	160	250 m ²	220 m ²	170 m ²

Mitoitus on tehtävä niin, että tulo- ja poistoilmavirtoja voidaan ohjata siten, että niitä voidaan tehostaa vähintään 30 prosenttia käyttöajan mitoitukselta. Alla oleva suuntaa-antava pikavalintataulukko antaa nopeita vastauksia imurin valintaan ja mitoitukseen niin, että tehostusvara on olemassa.

D2-ohjeen mukainen ilmanvaihto toteutuu huippuimurin toimiessa 70 %:n teholla

EC-huippuimurien taulukon pisteet/pinta-alat ovat portaattomasti säädetyn imurin eri toimintapisteistä.

Erilaisten tehostustilanteissa aktivoituvien laitteiden, kuten suihkutilojen kosteusturien ja kanavistoon kytkettyjen laitteiden, kuten liesikupujen, vaatima lisäilmavirta on sisällytetty huippuimurien tehostusvaraan.



MX-tuuletuspaalut



MX-tuuletuspaalut on suunniteltu alapohjan ja ryömintätilan tuuletukseen. Hillitty muotoilu ja väri vaihtoehdot mahdollistavat huomaamattoman toteutuksen eri julkisivuihin. MX-tuuletuspaaluille on myönnetty Avainlippu-merkki, joka kertoo suomalaisesta valmistuksesta.

MX-TUULETUSPAALU 160

Ominaisuudet: Soveltuu alapohjan ja ryömintätilan tuuletukseen sekä tuloilman ottamiseen. Soveltuu myös radontuuletusjärjestelmiin. Pieni painehäviö parantaa ilman vaihtuvuutta. Rakenne estää roskien, lumen ja pieneläinten pääsyn alapohjaan. Korkeus 1030 mm, korotettavissa 330 mm jatko-osalla.

Sisältö: Tuuletuspaalu.

Väri	Tuotekoodi	LVI-numero	Pakkauskoko (kpl/lava)
Vaaleanharmaa	162110	7830060	24
Musta	162100	7830061	24
Harmaa	162105	7830062	24

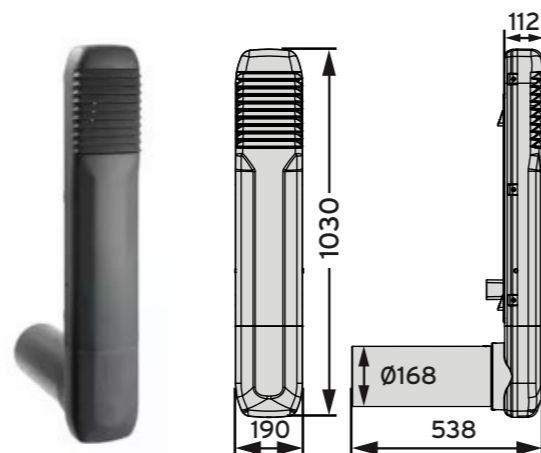

MX-TUULETUSPAALUN JATKO

Ominaisuudet: Soveltuu MX-tuuletuspaalun korottamiseen. Korkeus 330 mm. Voidaan asentaa useita jatko-osia päällekkäin.

Sisältö: Jatko-osa.

Väri	Tuotekoodi	LVI-numero	Pakkauskoko (kpl/lava)
Vaaleanharmaa	162125	7830071	30
Musta	162115	7830069	30
Harmaa	162120	7830070	4

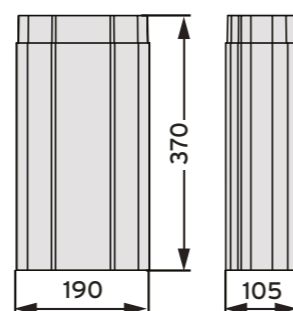

MX-kattoluukut



MX-kattoluukut on suunniteltu huolto- ja paloluukuiksi jyrkille katoille. Leveä rakenne ja toiminnalliset ominaisuudet mahdollistavat yhteensopivuuden useiden kattoprofiilien kanssa. Lukittava rakenne on tiivis ja turvallinen. Kattoluukut tarjoavat luotettavan suojan sääolosuhteita vastaan ja mahdollistavat helpon pääsyn katolle. MX-kattoluukuille on myönnetty Avainlippu-merkki, joka kertoo suomalaisesta valmistuksesta.

MX-KATTOLUUKKU 1100/600

Ominaisuudet: Soveltuu huolto- ja paloluukuksi jyrkille katoille. Leveä rakenne mahdollistaa yhteensopivuuden useiden kattoprofiilien kanssa. Lukittava rakenne on tiivis ja turvallinen. Kara-avain toimitetaan tuotteen mukana.

Sisältö: Läpivientilevy ja luukku valmiiksi yhdistettynä, aluskatteen kiinnike, sapluuna, kiinnitysruuvit ja asennusohje.

Väri	Tuotekoodi	LVI-numero	Pakkauskoko (kpl/lava)
Musta	503000	7830252	3
Harmaa	503005	7830253	3
Ruskea	503010	7830254	3
Punainen	503015	7830255	3
Tiilenpunainen	503020	7830256	3
Vihreä	503025	7830257	3

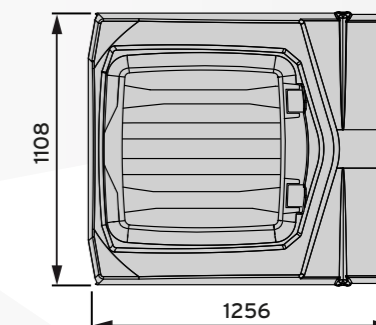
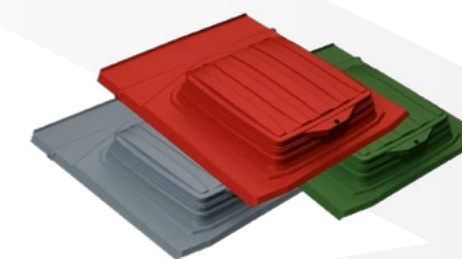

MX-KATTOLUUKUN ALUSKATTEEN KIINNIKE

Ominaisuudet: Soveltuu aluskatteen nostamiseen ja kondenssiveden ohjaamiseen pois yläpohjan eristeistä. Toimitetaan MX-kattoluukun mukana. Mahdollistaa aluskatteen tiivistyksen ilman teippausta tai massausta. Yhdestä muovikappaleesta valmistettu rakenne on heti valmis asennettavaksi.

Sisältö: Aluskatteen kiinnike.

Väri	Tuotekoodi
Musta	503300

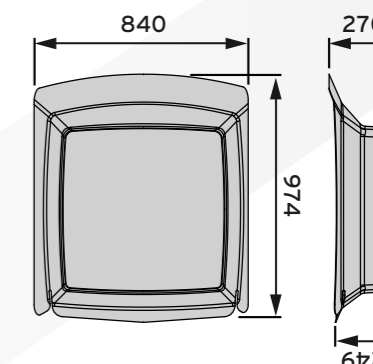
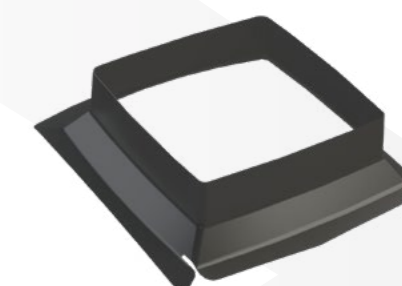

Liittyvät tuotteet

MX-VARMA - HENGITTÄVÄ ALUSKATE 75 M2 (1,5 M X 50 M)

Ominaisuudet: Soveltuu vesikattojen aluskatteeksi. RIL-vaatimukset täyttävä, veden- ja tuulenpitävä sekä höyrynläpäisevä rakenne. Voidaan asentaa suoraan lämpöeristeen päälle ilman erillistä tuuletusrakoa

Sisältö: Aluskaterulla 75 m2 (1,5 x 50 m).

Väri	Tuotekoodi
Musta	714510



TURVA-KONDENSIALUSKATE 60M2 (1,5 M X 40 M)

Ominaisuudet: Soveltuu kondenssisuojaksi vesikatteiden alle. Molemmipuolin laminoitu ja UV-suojattu rakenne, jossa imukykyinen alapinta sitoo kosteutta ja estää sen pisaroitumisen. Täyttää RIL 107-2012 vaatimukset (AKV 1).

Sisältö: Aluskate.

Väri	Tuotekoodi
Valkoinen	714515



TUULETTUVA HARJATIIVISTE 300 MM X 5 M, MUSTA

Ominaisuudet: Soveltuu katon harjan ja ulkotaitteiden tiivistämiseen pelti- ja tiilikatoilla. Vähentää veden, lumen ja roskien pääsyä aluskatteelle. Keskeltä tuulettuva ja reunoilta itsekiinnittyvä rakenne.

Sisältö: Harjatiiviste

Väri	Tuotekoodi
Musta	714520



TUULETUSVIEMÄRIN JÄÄTYMISSUOJA 110/100

Ominaisuudet: Soveltuu tuuletusviemärin jäätyksen estämiseen kylmissä olosuhteissa. Sopii 110 mm ja 100 mm tuuletusviemäreihin. Kestävä rakenne varmistaa putkiston toimivuuden ja ehkäisee tukoksia talvella.

Sisältö: Jäätymissuoja.

Väri	Tuotekoodi	LVI-numero
Harmaa	109835	2368011



KAIFLEX EF 13 X 125 X 270 MM

Ominaisuudet: Käytetään kanavan liitoskohdan eristämiseen.

Sisältö: Solukumitiiviste.

Väri	Tuotekoodi	LVI-numero
Musta	10026045	3133100



KAIFLEX EF 13 X 160 X 270 MM

Ominaisuudet: Käytetään kanavan liitoskohdan eristämiseen.

Sisältö: Solukumitiiviste.

Väri	Tuotekoodi	LVI-numero
Musta	10026050	3133101



Perusvärit



Kattotuotteet

	Musta RR 33 (RAL 9005)
	Valkoinen (RAL 9010)
	Harmaa RR 23 (RAL 7015)
	Ruskea RR 32
	Punainen RR 28/29 (RAL 3009)
	Tiilenpunainen RR 750 (RAL 8004)
	Vihreä RR 11 (RAL 6020)

Tuuletuspaalut

	Vaaleanharmaa RR 21 (RAL 7040)
	Musta RR 33 (RAL 9005)
	Harmaa RR 23 (RAL 7015)

Kytkenäkaaviot

MX-AC-HUIPPUIMURIT

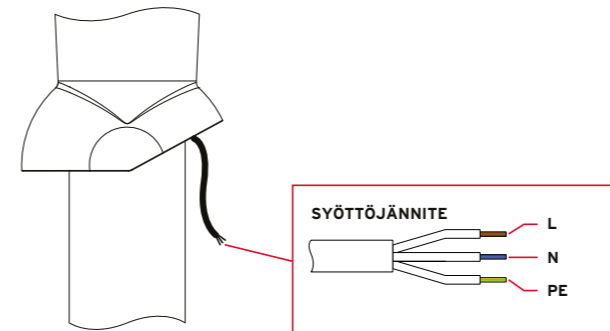

MX-EC-HUIPPUIMURIT

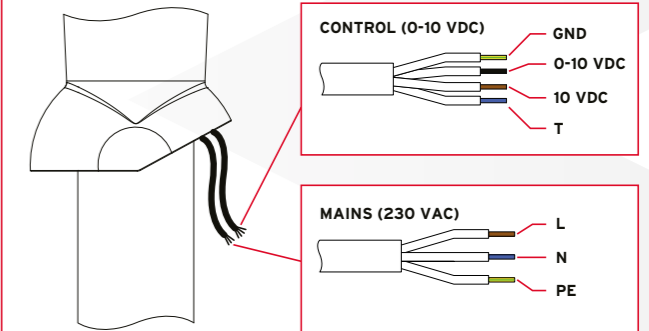

Sähkötekniset tiedot

AC-huippuimurit	Teho (W)	Nimellisjännite	Nimellisvirta (A)	Kondensaattori (uF)	Kierrosliku (1/min)	Nopeuden-säätö
MX-huippuimuri AC 125	52	230 VAC	0,23	1,5	2350	Triac, tyristori tai porrasmuuntaja
MX-huippuimuri AC 160	85	230 VAC	0,36	2,0	2500	
MX-radonimuri AC 110	52	230 VAC	0,23	1,5	2350	

EC-huippuimurit	Puhallin	Vaihe	Nimellisjännite	Nimellisjännitealue	Teho (W)	Kierrosliku (1/min)	Virranto (A)	Suojausluokitus	Kaapeli-tyypit	Max. °C
MX-huippuimuri EC 125	8300100061	1-	230 VAC	200 - 240 VAC	81	3150	0,65	IP54	H05RN-F	60
MX-huippuimuri EC 160	8300100107	1-	230 VAC	200 - 240 VAC	82	2500	0,67	IP54	H05RN-F	60
MX-radonimuri EC 110	8300100061	1-	230 VAC	200 - 240 VAC	81	3150	0,65	IP54	H05RN-F	60

Kattokaltevuoudet

MX-LÄPIVIENTIEN KATTOKALTEVUUDET						
Ø	X (mm)	MAX °				
110	0	36 °	37 °	37 °	31 °	31 °
110	15	43 °	44 °	44 °	38 °	38 °
125	0	36 °	37 °	37 °	31 °	31 °
125	15	40 °	41 °	41 °	39 °	39 °
160	0	33 °	36 °	36 °	34 °	34 °
160	15	-	-	-	35 °	35 °
Ø	Y (mm)	MAX °				
160	15	-	38 °	38 °	38 °	38 °

Kattokaltevuouden suhdeluku / asteet

	1:1	45 °
	1:1,5	~ 34 °
	1:2	~ 27 °
	1:3	~ 18 °
	1:5	~ 11 °
	1:7	~ 8 °
	1:10	~ 6 °

Äänitasot

MX-HUIPPUIMURI AC 125

VTT:n testauseloste Nro VTT-S-00229-15

Suure	Yksikkö	1	2	3	4	5
U	V	100	100	100	100	100
qV	l/s	26,1	31,0	36,5	43	48
pF	Pa	34,2	31,3	25,8	19,1	13,6
LW63	dB	-	*56,4	*57,8	*58,9	*60,7
LW125	dB	-	53,7	53,8	54,5	56,0
LW250	dB	-	*42,3	42,5	43,6	44,8
LW500	dB	-	*29,7	*29,9	*31,0	*32,4
LW1000	dB	-	*20,4	*20,6	*21,2	*22,6
LW2000	dB	-	*19,6	*19,5	*19,5	*19,6
LW4000	dB	-	*20,3	*20,4	*20,4	*20,5
LW8000	dB	-	*24,5	*24,7	*24,7	*24,7
LW	dB	-	*58,4	*59,3	*60,3	*62,1
LWA	dB(A)	-	*39,1	*39,2	40,2*	*41,7

Suure	Yksikkö	1	2	3	4	5
U	V	140	140	140	140	140
qV	l/s	32,4	43,9	55,0	67,0	78,0
pF	Pa	112,1	85,6	66,2	48,8	33,8
LW63	dB	*64,2	*62,9	*65,0	*65,5	*69,6
LW125	dB	61,5	59,3	59,7	60,5	61,5
LW250	dB	55,2	53,1	52,2	53,7	55,5
LW500	dB	42,1	40,2	40,3	42,2	43,9
LW1000	dB	33,5	33,6	*34,7	32,4	34,3
LW2000	dB	*21,7	*21,6	*21,4	*22,9	*25,6
LW4000	dB	*21,9	*20,9	*20,8	*21,0	*21,5
LW8000	dB	*24,9	*24,6	*24,6	*24,6	*24,6
LW	dB	*66,4	*64,8	*66,3	*66,9	70,4
LWA	dB(A)	49,2	47,3	47,5	48,4	50,0

Suure	Yksikkö	1	2	3	4	5
U	V	180	180	180	180	180
qV	l/s	38,7	55,3	74,0	89,0	103,0
pF	Pa	194,7	154,1	111,8	82,8	55,0
LW63	dB	69,6	*68,4	*68,7	*68,7	69,2
LW125	dB	65,4	62,6	63,5	64,3	65,6
LW250	dB	61,6	58,7	59,8	60,6	61,8
LW500	dB	47,9	46,4	46,7	47,8	49,3
LW1000	dB	39,2	39,8	51,5	47,9	45,5
LW2000	dB	*26,1	*24,6	*25,4	29,7	34,4
LW4000	dB	*24,3	*23,4	*23,0	*24,4	*27,8
LW8000	dB	*26,2	*25,6	*25,6	*25,5	*26,0
LW	dB	71,5	*69,8	70,3	70,6	71,4
LWA	dB(A)	55,0	52,3	55,0	54,6	55,4

MX-HUIPPUIMURI AC 160

VTT:n testauseloste Nro VTT-S-06664-12

Suure	Yksikkö	1	2	3	4	5
U	V	100	100	100	100	100
qV	l/s	15,9	27,7	40,0	55,2	80,6
pF	Pa	43,5	29,6	21,6	15,1	3,8
LW63	dB	59,6	53,0	51,5	49,3	52,6
LW125	dB	59,3	55,3	51,6	50,9	52,8
LW250	dB	50,6	44,7	43,1	44,1	48,2
LW500	dB	38,5	32,7	32,9	33,9	38,1
LW1000	dB	28,1	23,3	23,7	24,1	28,6
LW2000	dB	10,0	*	*	*	11,7
LW4000	dB	*	*	*	*	*
LW8000	dB	*	*	*	*	*
LW	dB	62,8	57,6	54,9	53,8	56,5
LWA	dB(A)	46,3	41,2	39,0	39,0	42,6

Suure	Yksikkö	1	2	3	4	5
U	V	140	140	140	140	140
qV	l/s	23,2	40,6	59,6	84,7	116
pF	Pa	107	70,8	51,2	34,6	15,8
LW63	dB	67,8	62,5	52,6	52,6	56,5
LW125	dB	67,1	59,9	52,3	52,6	55,8
LW250	dB	63,6	56,4	51,0	51,9	58,1
LW500	dB	49,4	43,4	41,5	42,9	46,6
LW1000	dB	38,1	31,8	30,0	31,8	36,7
LW2000	dB	18,0	11,7	10,5	15,4	26,3
LW4000	dB	21,0	15,6	*	*	20,9
LW8000	dB	19,0	*	*	*	*
LW	dB	71,3	65,1	56,9	57,3	61,8
LWA	dB(A)	57,0	49,8	44,5	45,5	50,9

Suure	Yksikkö	1	2	3	4	5
U	V	180	180	180	180	180
qV	l/s	29,5	53,2	80,2	107	158
pF	Pa	188	133	92,1	70,0	24,1
LW63	dB	72,1	66,0	58,8	57,5	62,1
LW125	dB	73,3	66,1	58,1	58,4	61,3
LW250	dB	70,2	65,1	57,1	57,6	61,9
LW500	dB	56,9	51,2	48,5	49,8	53,5
LW1000	dB	45,7	40,9	37,9	38,7	45,1
LW2000	dB	24,8	20,6	18,5	23,9	37,0
LW4000	dB	28,4	23,5	21,0	22,5	34,8
LW8000	dB	27,7	22,6	19,0	21,6	26,7
LW	dB	76,9	70,6	63,0	62,8	66,8
LWA	dB(A)	63,4	58,2	51,1	51,9	56,4

MX-RADONIMURI AC 110

VTT:n testauseloste Nro VTT-S-06661-12

Suure	Yksikkö	1	2	3	4	5
U	V	80	80	80	80	80
qV	l/s	12,5	17,8	24,8	32,3	36,4
pF	Pa	31,2	21,9	14,0	6,4	2,1
LW63	dB	51,8	51,3	50,2	54,4	48,5
LW125	dB	56,5	55,6	53,0	53,6	53,3
LW250	dB	48,2	44,5	44,8	47,1	47,5
LW500	dB	44,4	43,8	43,2	43,1	42,9
LW1000	dB	40,9	39,4	40,6	41,4	41,7
LW2000	dB	25,2	21,6	21,0	21,0	21,1
LW4000	dB	19,8	20,2	25,3	25,2	23,7
LW8000	dB	18,1	16,6	*	*	*
LW	dB	58,5	57,5	55,7	57,7	55,7
LWA	dB(A)	46,4	45,2	45,2	46,0	45,9

Suure	Yksikkö	1	2	3	4	5
U	V	120	120	120	120	120
qV	l/s	21,1	30,8	43,9	53,7	62,1
pF	Pa	94,3	64,8	38,0	22,1	8,9
LW63	dB	56,3	53,9	51,5	54,0	55,1
LW125	dB	72,2	61,0	63,7	68,3	69,0
LW250	dB	67,5	55,1	54,8	55,9	57,5
LW500	dB	54,7	50,8	52,7	53,2	53,1
LW1000	dB	52,2	50,1	50,7	50,6	51,9
LW2000	dB	44,1	39,2	37,9	39,1	41,3
LW4000	dB	32,8	27,7	25,9	26,8	29,7
LW8000	dB	18,9	21,5	20,1	20,3	22,5
LW	dB	73,7	63,1	64,9	68,9	69,6
LWA	dB(A)	62,1	54,3	55,5	57,6	58,4

Suure	Yksikkö	1	2	3	4	5
U	V	160	160	160	160	160
qV	l/s	28,5	45,8	57,0	70,7	85,2
pF	Pa	177	120	90,7	61,2	29,5
LW63	dB	59,8	55,9	55,3	55,6	57,1
LW125	dB	66,8	62,1	61,9	62,8	63,6
LW250	dB	73,7	67,9	68,9	72,1	76,2
LW500	dB	60,4	57,6	57,4	57,9	59,0
LW1000	dB	59,0	68,1	63,8	58,8	59,4
LW2000	dB	52,7	51,7	48,5	50,1	52,8
LW4000	dB	43,7	39,1	38,2	39,0	41,9
LW8000	dB	32,9	28,5	27,2	26,9	27,9
LW	dB	75,0	71,8	71,0	73,0	76,6
LWA	dB(A)	66,9	68,5	65,2	64,3	67,1

MX-HUIPPUIMURI EC 125

Äänitehotaso ympäristöön

Turun AMK SY26-008

Suure	Yksikkö	1	2	3	4	5	6	7	8	9
U	V	2	3	4	5	6	7	8	9	10
qV	l/s	23	34	47	57	69	84	93	98	100
pF	Pa	23	51	90	130	188	248	305	333	342
LW63	dB	26	38	45	49	51	57	57	59	59
LW125	dB	27	38	44	49	53	58	60	62	62
LW250	dB	29	39	46	50	55	59	61	63	63
LW500	dB	34	45	51	55	59	64	66	68	68
LW1000	dB	31	42	49	54	58	63	65	67	67
LW2000	dB	30	40	49	55	60	65	68	69	69
LW4000	dB	-	26	39	46	52	59	62	64	64
LW8000	dB	-	20	24	34	42	51	55	57	57
LWA	dB(A)	35	47	54	60	64	69	72	74	74

Äänitehotaso kanavaan

Turun AMK SY26-008

Suure	Yksikkö	1	2	3	4	5	6	7	8	9
U	V	2	3	4	5	6	7	8	9	10
qV	l/s	23	34	47	57	69	84	93	98	100
pF	Pa	23	51	90	130	188	248	305	333	342
LW63	dB	50	58	63	66	69	72	75	76	76
LW125	dB	48	56	62	66	69	73	74	76	76
LW250	dB	37	46	53	57	60	64	66	68	68
LW500	dB	27	35	41	45	49	53	56	57	57
LW1000	dB	-	21	27	32	36	40	43	45	45
LW2000	dB	-	-	-	23	27	33	36	38	38
LW4000	dB	-	-	-	-	26	33	37	38	38
LW8000	dB	-	-	-	-	23	30	35	36	36
LWA	dB(A)	35	43	49	53	56	60	62	63	63

MX-HUIPPUIMURI EC 160

Äänitehotaso ympäristöön

Turun AMK SY26-008

Suure	Yksikkö	1	2	3	4	5	6	7	8	9
U	V	2	3	4	5	6	7	8	9	10
qV	l/s	19	32	48	57	83	98	117	119	125
pF	Pa	22	49	87	132	171	230	297	321	325
LW63	dB	27	38	48	51	59	60	63	63	64
LW125	dB	27	38	49	55	60	63	67	68	68
LW250	dB	29	40	49	54	64	69	71	72	72
LW500	dB	32	43	53	56	65	68	72	72	73
LW1000	dB	30	41	51	55	64	67	71	72	72
LW2000	dB	23	36	48	54	63	67	71	72	72
LW4000	dB	-	22	39	45	56	61	66	67	67
LW8000	dB	-	20	28	37	50	56	61	62	62
LWA	dB(A)	32	43	55	59	69	73	76	77	78

Äänitehotaso kanavaan

Turun AMK SY26-008

Suure	Yksikkö	1	2	3	4	5	6	7	8	9
U	V	2	3	4	5	6	7	8	9	10
qV	l/s	19	32	48	57	83	98	117	119	125
pF	Pa	22	49	87	132	171	230	297	321	325
LW63	dB	48	57	67	70	75	80	84	84	85
LW125	dB	52	61	70	70	74	80	85	85	85
LW250	dB	38	47	57	65	74	76	79	79	79
LW500	dB	28	37	48	51	57	63	68	68	68
LW1000	dB	-	28	38	41	47	53	58	59	59
LW2000	dB	-	-	20	24	31	37	43	43	44
LW4000	dB	-	-	-	22	30	38	45	45	45
LW8000	dB	-	-	-	-	29	37	44	45	45
LWA	dB(A)	38	47	55	59	67	70	73	74	74

MX-RADONIMURI EC 110

Äänitehotaso ympäristöön

Turun AMK SY26-008

Suure	Yksikkö	1	2	3	4	5	6
U	V	2	3	4	5	6	7
qV	l/s	24	40	64	77	90	99
pF	Pa	30	66	100	148	205	276
LW63	dB	34	41	53	57	58	60
LW125	dB	33	41	51	56	60	63
LW250	dB	34	41	58	61	66	69
LW500	dB	39	47	59	63	67	69
LW1000	dB	38	53	64	69	71	72
LW2000	dB	31	44	59	65	71	75
LW4000	dB	-	32	48	55	60	64
LW8000	dB	21	22	38	46	52	57
LWA	dB(A)	40	55	66	71	75	78

Painevirtauskäyrät

MX-POISTOPUTKI 125

VTT:n testauseloste Nro VTT-S-04474-12

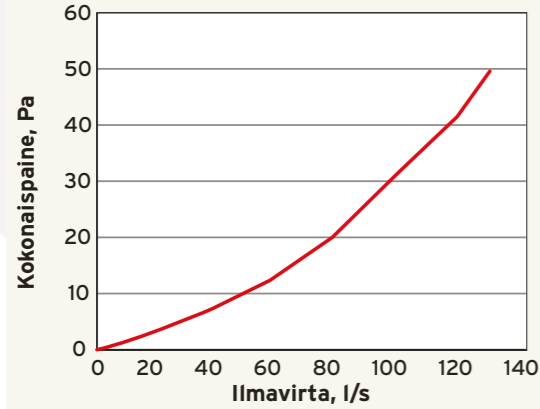

Hatun muotoilu ehkäisee tehokkaasti sadeveden pääsyn poistoilmanvaihtokanaviin.

MX-POISTOPUTKI 160

VTT:n testauseloste Nro VTT-S-04474-12

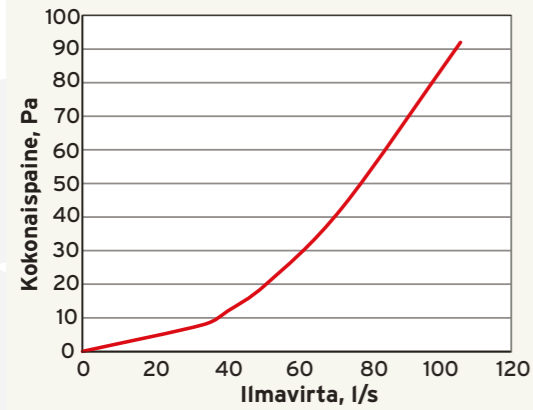

Hatun muotoilu ehkäisee tehokkaasti sadeveden pääsyn poistoilmanvaihtokanaviin.

MX-TUULETUSPAALU 160

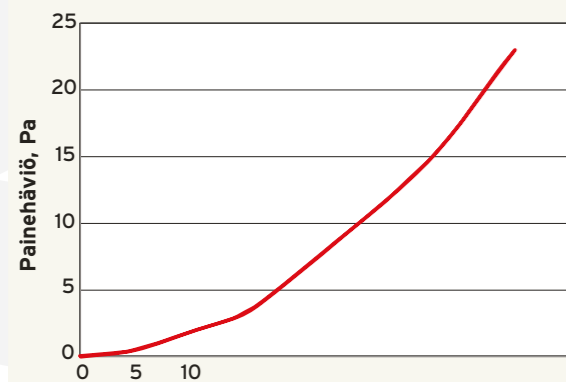

MX-EC-huippuimureiden tuottokäyrät

MX-HUIPPUIMURI EC 125

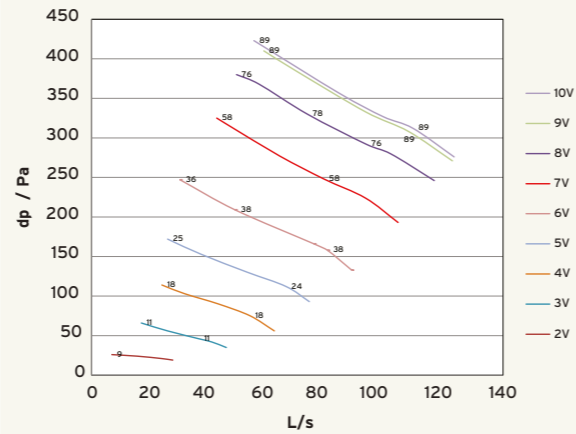

MX-HUIPPUIMURI EC 160

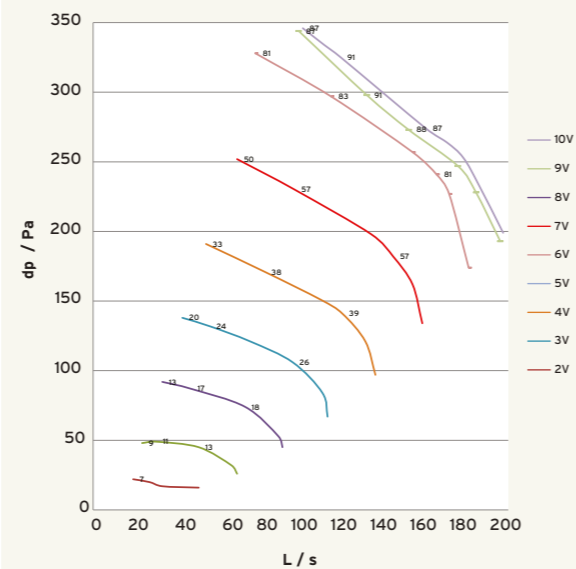

MX-RADONIMURI EC 110

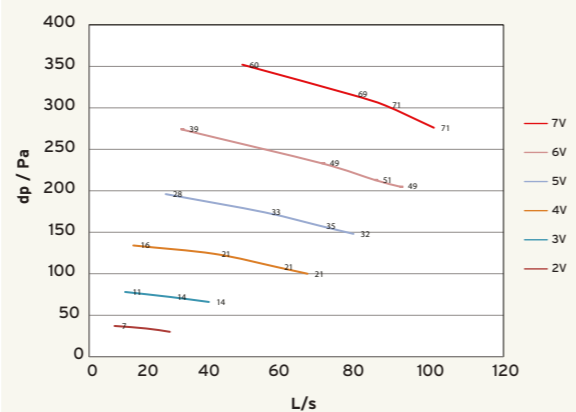

MX-AC-huippuimureiden virtaus- tekniset arvot ja sähköteho

MX-HUIPPUIMURI AC 125

VTT:n testauseloste Nro VTT-S-00229-15

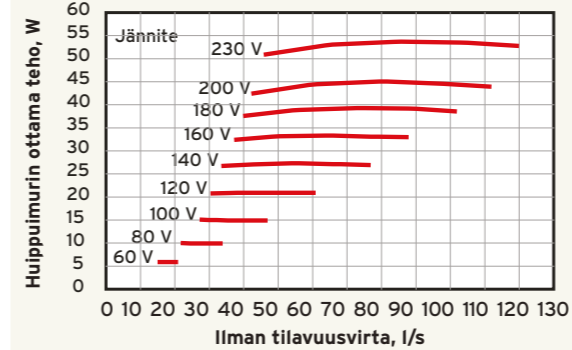
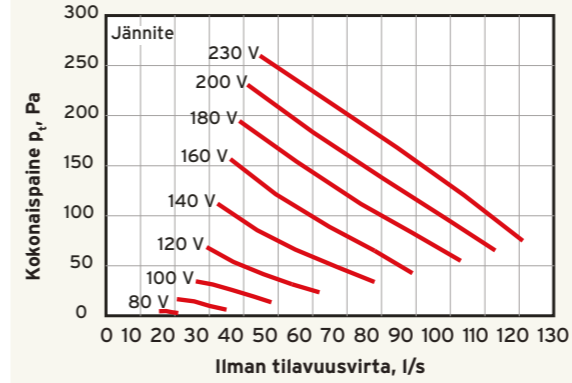

*) mitatun äänitason ja -taustatason erotus on:
<10 dB (terassikaistoilla 250-5000 Hz) ja/tai
<6 dB (terassikaistoilla 50-200 ja 6300-10000 Hz)

KOKONAISPAINEEET

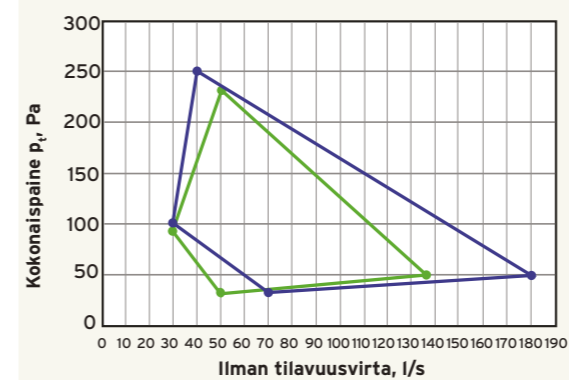

MX-HUIPPUIMURI AC 160

VTT:n testauseloste Nro VTT-S-06664-12

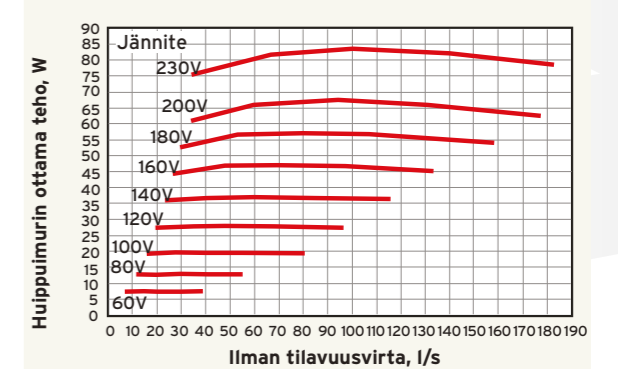
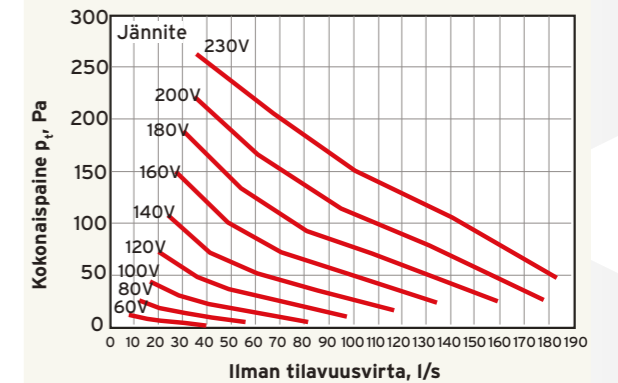

MX-RADONIMURI AC 110

VTT:n testauseloste Nro VTT-S-06601-12

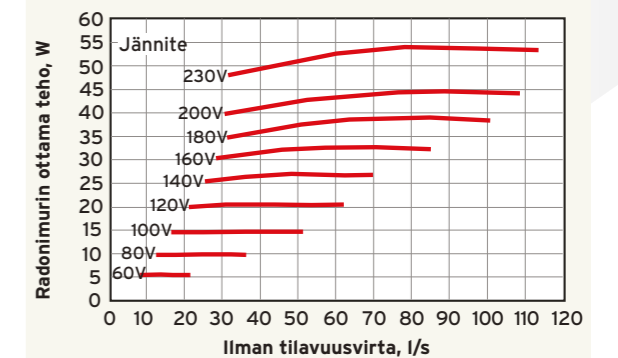
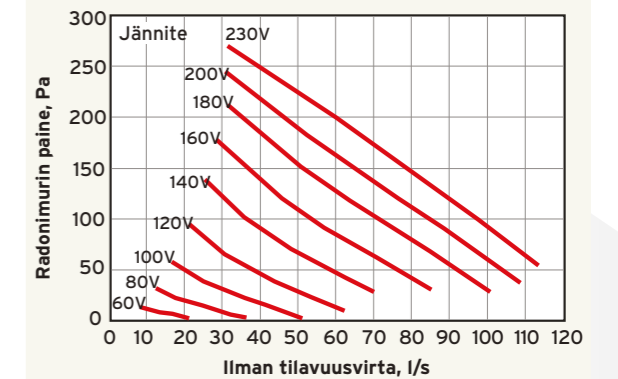

20.5.2026



Tarkemmat tuotetiedot ja sertifikaatit löytyvät
verkkosivuiltamme osoitteesta www.meltex.fi